

# СПЛИТ-КОНДИЦИОНЕРЫ КАССЕТНОГО ТИПА

ФИРМЫ

**FUJI**  
ELECTRIC

*Реверсивная модель*

RC-18 R  
RC-25 R  
RC-30 R  
RC-36 R  
RC-45 R

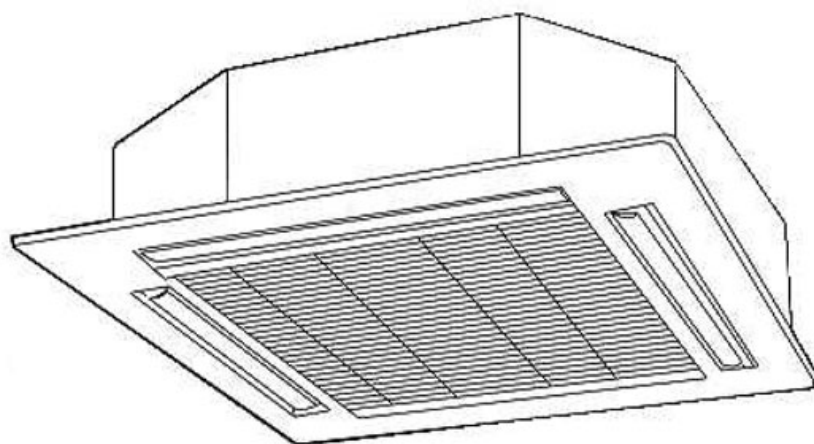

**РУКОВОДСТВО ПО ЭКСПЛУАТАЦИИ**



СОХРАНИТЕ ДАННОЕ РУКОВОДСТВО ДЛЯ ПОСЛЕДУЮЩИХ ОБРАЩЕНИЙ К НЕМУ



# СОДЕРЖАНИЕ





ИНСТРУКЦИИ ПО ТЕХНИКЕ БЕЗОПАСНОСТИ.....	2	ЭНЕРГОСБЕРЕГАЮЩИЙ РЕЖИМ РАБОТЫ.....	14
НАИМЕНОВАНИЕ ОСНОВНЫХ КОМПОНЕНТОВ И ОРГАНОВ УПРАВЛЕНИЯ.....	6	РЕГУЛИРОВАНИЕ НАПРАВЛЕНИЯ ВОЗДУШНОГО ПОТОКА.....	15
ПОДГОТОВКА К РАБОТЕ.....	8	ТЕХНИЧЕСКОЕ ОБСЛУЖИВАНИЕ.....	15
АВТОМАТИЧЕСКИЙ РЕЖИМ РАБОТЫ.....	9	СБОИ В РАБОТЕ И САМОДИАГНОСТИКА.....	17
РЕЖИМ РАБОТЫ КОНДИЦИОНЕРА (НАГРЕВ, ОХЛАЖДЕНИЕ).....	10	ОСОБЕННОСТИ РАБОТЫ.....	17
РЕЖИМ РАБОТЫ КОНДИЦИОНЕРА (ВЕНТИЛЯЦИЯ).....	11	ФУНКЦИОНИРОВАНИЕ КОМПЛЕКСНОЙ СИСТЕМЫ.....	18
ПРОГРАММИРОВАНИЕ ТАЙМЕРА.....	12	ВЫЯВЛЕНИЕ НЕИСПРАВНОСТЕЙ.....	19
		ТЕХНИЧЕСКИЕ ХАРАКТЕРИСТИКИ.....	20

## ИНСТРУКЦИИ ПО ТЕХНИКЕ БЕЗОПАСНОСТИ

- Перед запуском кондиционера внимательно прочитайте данный раздел и строго следуйте его положениям.
- Инструкции относятся к соблюдению правил техники безопасности и должны неукоснительно соблюдаться.
- Обозначения в руководстве "ОСТОРОЖНО" и "ОПАСНО" имеют следующий смысл:

 <b>ОПАСНО!</b>	- указывает на действия, неправильное выполнение которых может привести к смертельному исходу или серьезной травме пользователя.
 <b>ОСТОРОЖНО!</b>	- указывает на действия, неправильное выполнение которых может нанести ущерб здоровью пользователя или привести к повреждению материальных средств.

	Треугольным знаком отмечены инструкции, содержащие предупреждения - "ОПАСНО" и "ОСТОРОЖНО".
	Такой знак и пояснения к нему указывают на запрещенные действия.
	<ul style="list-style-type: none"> <li>• Таким символом отмечены инструкции, которым должны строго следовать пользователи.</li> </ul>

 <b>ОПАСНО</b>	
<p><b>Запрещается самостоятельно устанавливать кондиционер.</b></p> <ul style="list-style-type: none"> <li>• Для выполнения любых монтажных работ необходимо обращаться в специализированную сервисную службу.</li> </ul>	
<p><b>Для выполнения любых ремонтных работ необходимо обращаться в специализированную сервисную службу.</b></p> <ul style="list-style-type: none"> <li>• Не пытайтесь самостоятельно проводить техническое обслуживание из-за <b>опасности поражения электрическим током</b>. Техническое обслуживание может проводиться только квалифицированными специалистами.</li> </ul>	
<p><b>При необходимости перестановки кондиционера следует обращаться в специализированную сервисную службу, которая выполнит работы по перемещению соединительных линий и последующему подключению оборудования.</b></p>	

# ИНСТРУКЦИИ ПО ТЕХНИКЕ БЕЗОПАСНОСТИ



## ОПАСНО

**Не находитесь в течение продолжительного времени под прямым потоком холодного воздуха.**

- Продолжительное пребывание непосредственно в потоке охлажденного воздуха может вызвать простудные заболевания.
- Будьте особенно внимательны при задании направления воздушного потока, когда в помещении находятся маленькие дети, пожилые или больные люди, а также перед сном.



**Не вставляйте пальцы и посторонние предметы в воздухозаборную решетку или отверстие выходящего потока.**

- Вследствие высокой скорости вращения вентилятора, вышеуказанные действия могут привести к травме.
- Следите за тем, чтобы дети не имели доступа к кондиционеру.



**Нельзя включать и отключать кондиционер размыканием рубильника и т.д.**



**В случае возникновения каких-либо признаков неисправности (например, запаха дыма) следует сразу же отключить кондиционер, разомкнуть рубильник и обратиться в специализированную сервисную службу.**

- Продолжение эксплуатации кондиционера может привести к возникновению пожара или поражению электрическим током.



# ИНСТРУКЦИИ ПО ТЕХНИКЕ БЕЗОПАСНОСТИ

 <b>ОСТОРОЖНО</b>	
<p><b>Во время работы кондиционера периодически проветривайте помещение.</b></p> <ul style="list-style-type: none"><li>• Необходимо периодически проветривать помещение (особенно при использовании, помимо кондиционера, других нагревательных приборов).</li><li>• Недостаточная вентиляция может привести к нехватке кислорода в помещении.</li></ul>	<p><b>Не направляйте воздушный поток на камин и нагревательные приборы.</b></p> <ul style="list-style-type: none"><li>• Направление воздушного потока на открытое пламя может привести к нарушению горения или пожару.</li></ul>
<p><b>Нельзя облакачиваться на кондиционер или класть на него посторонние предметы.</b></p> <ul style="list-style-type: none"><li>• Падение предметов с кондиционера или его опрокидывание может привести к травме.</li><li>• Не накрывайте кондиционер.</li></ul>	<p><b>Не ставьте на кондиционер цветочные вазы и емкости с водой.</b></p> <ul style="list-style-type: none"><li>• При протечке воды внутрь кондиционера возможно повреждение электроизоляции, что может привести к поражению электрическим током.</li></ul>
<p><b>Избегайте попадания воды на кондиционер.</b></p> <ul style="list-style-type: none"><li>• Возможно повреждение электроизоляции, что может привести к поражению электрическим током.</li></ul>	<p><b>Нельзя прикасаться к кондиционеру влажными руками.</b></p> <ul style="list-style-type: none"><li>• Это может привести к поражению электрическим током.</li></ul>
<p><b>Кондиционер следует отключать от источника электропитания, если Вы не используете его в течение длительного времени.</b></p>	<p><b>Всегда выключайте рубильник при чистке оборудования или замене воздушного фильтра.</b></p> <ul style="list-style-type: none"><li>• Вследствие высокой скорости вращения вентилятора, вышеуказанные действия могут привести к травме.</li></ul>
<p><b>Во время режима нагрева соединительные вентили нагреваются, поэтому при их использовании нужно соблюдать осторожность.</b></p> <ul style="list-style-type: none"><li>• Прикосновение к соединительным вентилям может привести к ожогам.</li></ul>	<p><b>Периодически следует проверять состояние системы кондиционирования на наличие возможных повреждений.</b></p> <ul style="list-style-type: none"><li>• После длительного использования кондиционера пригласите специалиста по сервисному обслуживанию для проверки состояния оборудования.</li></ul>
<p><b>Следует избегать прямого попадания выходящего воздушного потока на комнатные растения и домашних животных.</b></p> <ul style="list-style-type: none"><li>• Длительное пребывание непосредственно в области холодного или горячего воздушного потока может оказать отрицательное воздействие на домашних животных и растения.</li></ul>	<p><b>Для моделей АUY30, 36, 45</b></p> <p><b>Перед запуском кондиционера, после длительного простоя зимой, следует:</b></p> <ul style="list-style-type: none"><li>• установить выключатель электропитания в положение "ON" (по крайней мере) на 12 часов. Это обеспечит бесперебойную работу кондиционера и удлинит срок его службы.</li></ul>

# ИНСТРУКЦИИ ПО ТЕХНИКЕ БЕЗОПАСНОСТИ

 <b>ОСТОРОЖНО</b>	
<p>Нельзя употреблять воду из дренажной системы кондиционера.</p>	<p>Кондиционер не может служить для обеспечения режимов, требуемых для работы точного оборудования, выращивания растений, содержания животных, хранения художественных ценностей или продуктов.</p>
<p>Кондиционер можно использовать только при наличии в нем <b>воздушного фильтра</b>.</p> <ul style="list-style-type: none"><li>• Эксплуатация кондиционера без воздушного фильтра может привести к неисправности, вследствие чрезмерного загрязнения внутренних компонентов установки.</li></ul>	<p><b>Не прикасайтесь к ребристой поверхности теплообменника.</b></p> <ul style="list-style-type: none"><li>• Это может привести к травме.</li><li>• Особенно будьте осторожны при чистке.</li><li>• Сгиб или повреждение ребер теплообменника снижает эффективность работы кондиционера.</li></ul>
<p><b>Внутренний блок и пульт дистанционного управления необходимо располагать на расстоянии не менее 1 м от телевизоров или радиоприемников.</b></p> <ul style="list-style-type: none"><li>• Передача сигналов может повлиять на работу домашней бытовой техники.</li></ul>	<p><b>Запрещается перекрывать или загромождать воздухозаборную решетку или отверстие для выходящего воздуха.</b></p> <ul style="list-style-type: none"><li>• Нарушение нормального движения воздушного потока снижает эффективность работы агрегата, приводит к неправильному функционированию и возможному выходу из строя.</li></ul>
<p><b>При выполнении работ по установке системы кондиционирования нельзя допускать присутствия маленьких детей в зоне проведения монтажа.</b></p> <ul style="list-style-type: none"><li>• Несоблюдение данной инструкции может привести к несчастному случаю.</li></ul>	<p><b>Нельзя устанавливать кондиционер рядом с камином или другими нагревательными приборами.</b></p> <ul style="list-style-type: none"><li>• Избыточный нагрев корпуса кондиционера может привести к его деформации.</li></ul>
<p><b>Не используйте легковоспламеняющиеся газы рядом с кондиционером.</b></p>	

# ОСНОВНЫЕ КОМПОНЕНТЫ И ОРГАНЫ УПРАВЛЕНИЯ

Информацию об особенностях работы смотри на страницах, указанных знаком 

## Внутренний блок

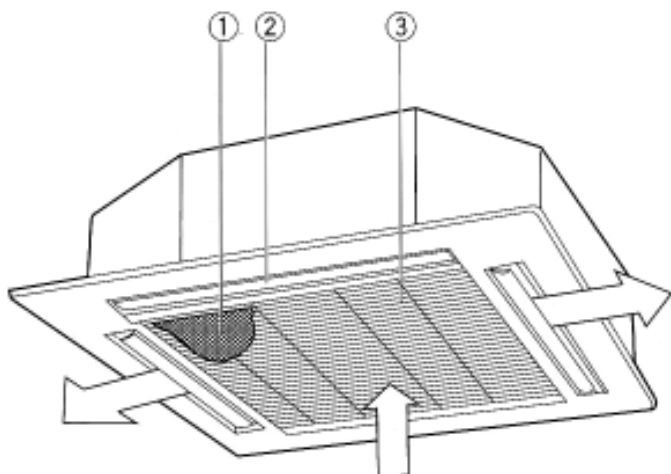

- 1. Воздушный фильтр**  
Очищает воздух от пыли и грязи.
- 2. Горизонтальные направляющие жалюзи**  
Регулирование горизонтально - нисходящего воздушного потока. ( Стр.15)
- 3. Воздухозаборная решётка**  
Забор воздуха из помещения.

## Рубильник электросети



(Устанавливается при выполнении электромонтажных работ)

## Наружный блок

Модели 30 · 36 · 45

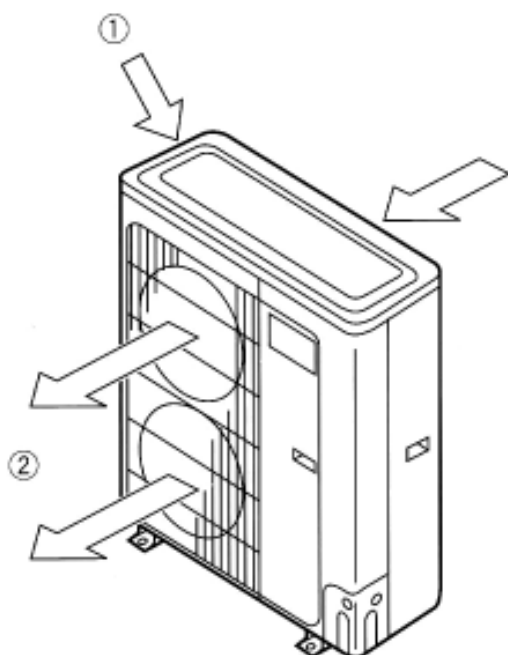

Модель 18 · 25

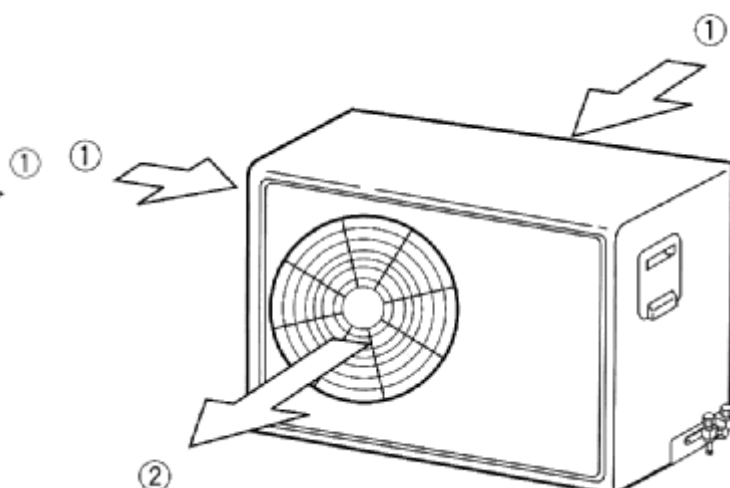

- 1. Вход воздуха (забор наружного воздуха)**
- 2. Выход воздуха (отверстие выходящего теплого или холодного воздушного потока)**

## Рабочая панель пульта дистанционного управления

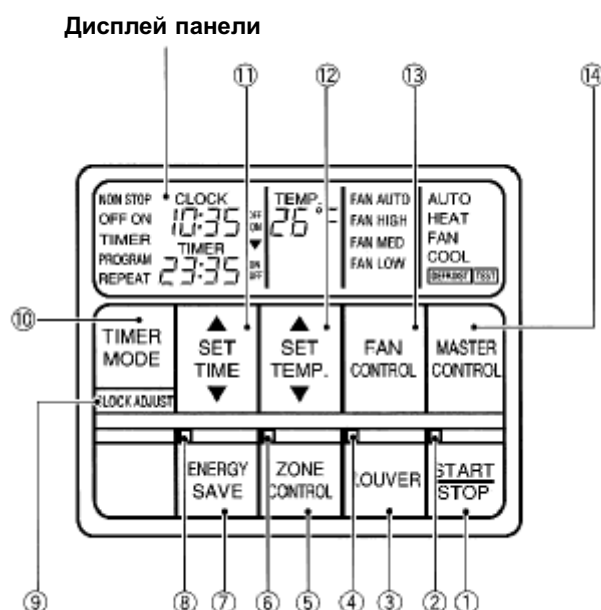

На данном рисунке все индикаторы дисплея изображены работающими. При реальном использовании кондиционера отображаются только те индикаторы, которые задействованы в текущий момент.

1. Кнопка **START/STOP** (“Включено/Выключено”)
2. Светоиндикатор **функционирования**  
Высвечивается при нормальной работе кондиционера и при задействовании программы таймера.
3. Кнопка **LOUVER** (☞ Стр.15)  
Для включения/ выключения автоматического режима работы жалюзи.
4. Светоиндикатор **LOUVER**  
Высвечивается при автоматическом режиме работы жалюзи.
5. Кнопка **ZONE CONTROL** (☞ Стр.18) (“Зональное управление”) Остановка и включение кондиционеров, предварительно запрограммированных на многозональное управление.
6. Светоиндикатор **ZONE CONTROL** (“Индикация многозонального управления”)
7. Кнопка **ENERGY SAVE** (☞ Стр.14) (“Режим экономичного энергопотребления”)  
Для включения/ выключения режима ENERGY SAVE.
8. Светоиндикатор **ENERGY SAVE** (“Индикация режима экономичного энергопотребления”)
9. Кнопка **CLOCK ADJUST** (☞ Стр.8) (“Текущее время”)
10. Кнопка **TIMER MODE** (☞ Стр.12, 13) (“Установка режима таймера”)
11. Кнопки **SET TIME** (▲/▼) (“Изменение временных значений: текущего времени и уставок таймера”)  
Для изменения уставок таймера (стр. 12, 13) и значения текущего времени (стр.8)
12. Кнопки **SET TEMP.** (▲/▼) (“Изменение температурной уставки”)
13. Кнопка **FAN CONTROL** (“Регулирование скорости вентилятора”)  
При последовательном нажатии кнопки задаваемая скорость изменяется в следующей последовательности: авторегулирование (AUTO), высокая (HIGH), средняя (MED) и низкая (LOW).
14. Кнопка **MASTER CONTROL** (“Установка рабочего режима”)  
При последовательном нажатии кнопки задаваемый режим изменяется в следующей последовательности: автоматический (AUTO), нагрев (HEAT), вентиляция (FAN), охлаждение (COOL).

## Дисплей панели

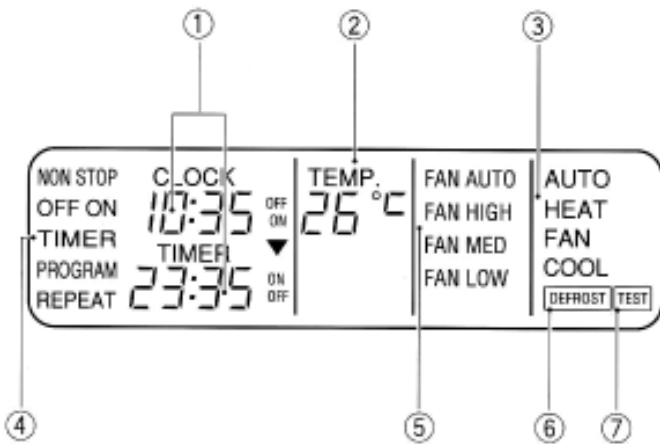

На данном рисунке все индикаторы дисплея изображены работающими. При реальном использовании кондиционера отображаются только те индикаторы, которые задействованы в текущий момент.

**1. Дисплей CLOCK/TIMER (“Дисплей текущего времени и установки таймера”)**  
Высвечиваются значения текущего времени или установки таймера - от 0:00 до 23:59.

**2. Дисплей TEMP. (“Дисплей температурной установки”)**

Действительное значение температуры воздуха в помещении может несколько отличаться от установки (в зависимости от объема помещения, температуры наружного воздуха и т.д.).

**3. Дисплей рабочего режима**

На дисплее выводится название задаваемого рабочего режима: AUTO (автоматический режим), HEAT (нагрев), FAN (вентиляция), COOL (охлаждение).

**4. Дисплей режима таймера**

На дисплее выводится название задаваемого режима таймера: NON STOP (без остановки), OFF TIMER (выключение), ON TIMER (включение), PROGRAM (запрограммированное расписание), REPEAT (повтор программы).

**5. Дисплей скорости вентилятора**

**6. Дисплей DEFROST (“Дисплей режима оттаивания”)**

**7. Дисплей TEST (“Дисплей режима тестирования”)**

## ПОДГОТОВКА К РАБОТЕ

### Установка текущего времени

**1** Нажмите кнопку **CLOCK ADJUST** (“Текущее время”) и удерживайте ее отжатой в течение 3 секунд.

На дисплее (CLOCK/TIMER) будет высвечиваться в мигающем режиме значение текущего времени.

**2** Используйте кнопку изменения временных значений **SET TIME** для установки текущего времени.

Кнопка ▲ : нажимайте для увеличения значения.

Кнопка ▼ : нажимайте для уменьшения значения.

(Каждый раз при нажатии кнопки показания времени будут увеличиваться/уменьшаться на одну минуту. Для быстрой смены показаний с интервалом 10 минут нажмите на кнопку, не отпуская ее).

На дисплее (CLOCK/TIMER) будет высвечиваться в мигающем режиме значение текущего времени.

**3** Нажмите кнопку **CLOCK ADJUST** снова.

Это завершит установку времени и запустит часы. Текущее время будет выводиться на дисплей в нормальном режиме.

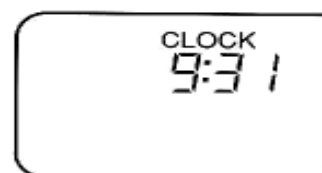
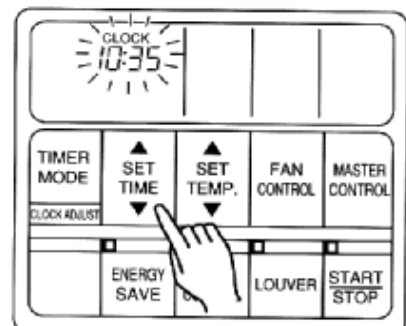
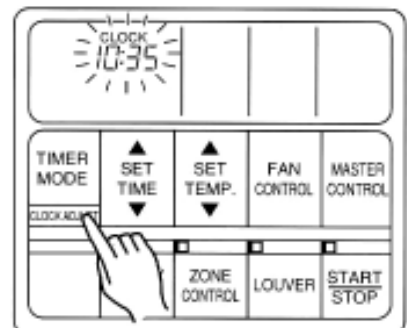

Пример: Установка времени на 9:31.



# АВТОМАТИЧЕСКИЙ РЕЖИМ РАБОТЫ - AUTO

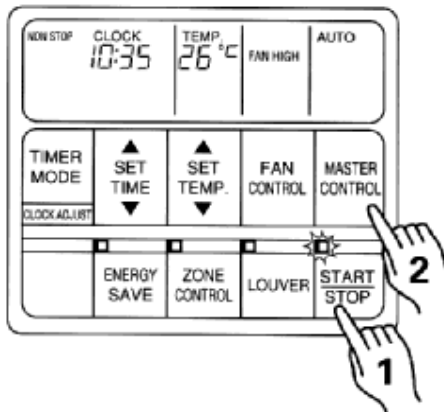

## Установка режима AUTO

- 1 Нажмите кнопку START/STOP (“Включено/Выключено”).**  
Кондиционер начнёт работать и загорится светоиндикатор функционирования.
- 2 Для выбора режима работы нажмите кнопку MASTER CONTROL.**  
Последовательно нажимайте на кнопку MASTER CONTROL, пока на дисплее не высветится только надпись AUTO (Автоматический режим работы).

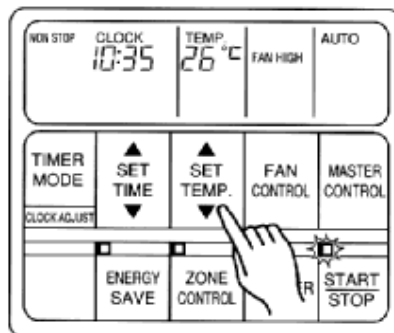

## Установка требуемой температуры воздуха

Нажмите кнопку SET TEMP. (“Изменение температурной уставки”)

Кнопка ▲ : нажимайте для увеличения значения.  
Кнопка ▼ : нажимайте для уменьшения значения.

При каждом нажатии значение температуры изменяется на 1°C.

Допустимый диапазон задаваемой температуры: 18°C - 30°C

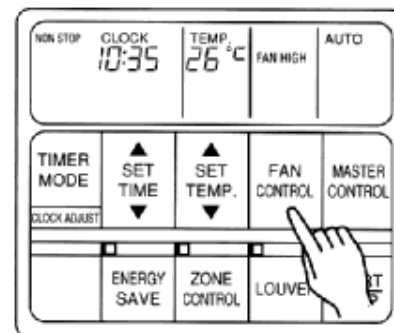

## Установка скорости вентилятора

Нажмите кнопку FAN CONTROL  
 (“Регулирование скорости вентилятора”)

При последовательном нажатии кнопки задаваемая скорость вентилятора изменяется в следующем порядке:

→ AUTO(Авторегулирование) → HIGH( Высокая) → MED(Средняя) → LOW( Низкая)

## Остановка кондиционера

Нажмите кнопку START/STOP (“Включено/Выключено”).

Все высвечиваемые на дисплее параметры исчезают, за исключением значения текущего времени.

## Описание автоматического режима работы - AUTO

- При запуске кондиционера устанавливается соответствующий режим работы (охлаждение или нагрев), исходя из температуры воздуха в помещении.
- При установке автоматического режима работы вентилятор работает на очень низкой скорости примерно в течение минуты, за это время кондиционер определяет температуру помещения и выбирает соответствующий режим работы.
- Когда температура воздуха в помещении доведена до заданной (уставка), установится режим ожидания. В режиме ожидания

вентилятор будет работать с низкой скоростью. При последующем изменении температуры воздуха в помещении кондиционер вновь выберет соответствующий режим работы (охлаждение, нагрев), чтобы поддерживать температуру воздуха в соответствии с температурной уставкой. (Диапазон температур в режиме ожидания отличается на  $\pm 2^\circ\text{C}$  от уставки).

- Если Вас не устраивает автоматически выбранный режим работы, для его изменения смотрите инструкции на страницах 10 и 11 (HEAT - нагрев, COOL - охлаждение, FAN - вентиляция).

# РЕЖИМ РАБОТЫ КОНДИЦИОНЕРА (НАГРЕВ, ОХЛАЖДЕНИЕ)

Для управления работой кондиционера, после задания требуемых уставок, достаточно нажатия кнопки START/STOP.

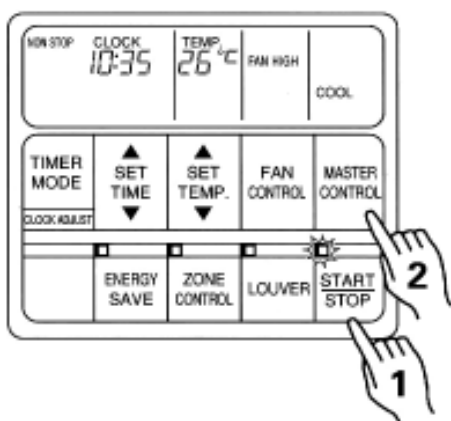

## Установка рабочего режима

- 1 Нажмите кнопку **START/STOP** (“Включено/Выключено”).  
Кондиционер начнёт работать и загорится светоиндикатор функционирования.
- 2 Для выбора режима работы нажмите кнопку **MASTER CONTROL**.  
Задайте режим **HEAT** (нагрев) или режим **COOL** (охлаждение).

## Установка требуемой температуры воздуха

Нажмите кнопку **SET TEMP.** (“Изменение температурной уставки”)

Кнопка ▲ : нажимайте для увеличения значения.  
Кнопка ▼ : нажимайте для уменьшения значения.

При каждом нажатии значение температуры изменяется на 1°C.

### Допустимый диапазон задаваемой температуры:

Для режима нагрева..... 16°C - 30°C  
Для режима охлаждения..... 18°C - 30°C

## Установка скорости вентилятора

Нажмите кнопку **FAN CONTROL** (“Регулирование скорости вентилятора”)

При последовательном нажатии кнопки задаваемая скорость вентилятора изменяется в следующем порядке:

→ AUTO(Авторегулирование)→ HIGH( Высокая)→ MED(Средняя)→ LOW( Низкая)

**Для режимов охлаждения и нагрева:** при автоматическом регулировании (AUTO) скорость вентилятора меняется, исходя из параметров воздушной среды в помещении.

## Остановка кондиционера

Нажмите кнопку **START/STOP** (“Включено/Выключено”).

Все высвечиваемые на дисплее параметры исчезают, за исключением значения текущего времени.

## Описание режимов работы кондиционера

### Нагрев (Heating):

- Уставка температуры всегда должна быть выше температуры воздуха в помещении. В противном случае режим нагрева выполняться не будет.
- В течение 3-5 минут после запуска режима нагрева вентилятор работает с очень низкой скоростью, а затем переключается на заданный уровень скорости. Этот период времени необходим, чтобы подготовить теплообменник внутреннего блока для обеспечения требуемого нагрева проходящего через него воздуха.
- Во время оттаивания (см.стр. 17) режим нагрева временно блокируется. При этом на дисплее появляется надпись **DEFROST**.

### Охлаждение (Cooling):

- Уставка температуры должна быть всегда ниже, чем температура воздуха в помещении. В противном случае режим охлаждения выполняться не будет. Будет работать только вентилятор без задействования холодильной машины.

# РЕЖИМ РАБОТЫ КОНДИЦИОНЕРА (ВЕНТИЛЯЦИЯ)

Для управления работой кондиционера, после задания требуемых уставок, достаточно нажатия кнопки START/STOP.

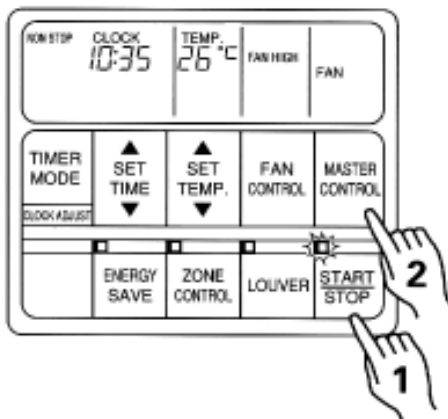

## Установка рабочего режима

- 1** Нажмите кнопку **START/STOP** (“Включено/Выключено”).  
Кондиционер начнёт работать и загорится светоиндикатор функционирования.
- 2** Для выбора режима работы нажмите кнопку **MASTER CONTROL**.  
Задайте режим **FAN** (вентиляция).

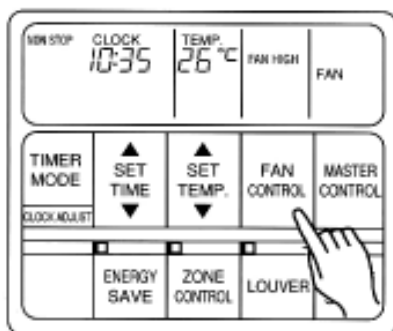

## Установка скорости вентилятора

Нажмите кнопку **FAN CONTROL**  
 (“Регулирование скорости вентилятора”)

Задайте скорость вентилятора.

**Для режима вентиляции (FAN):** при авторегулировании (AUTO) скорость автоматически переключается на среднюю (MED).

## Остановка кондиционера

Нажмите кнопку **START/STOP** (“Включено/Выключено”).

Все высвечиваемые на дисплее параметры исчезают, за исключением значения текущего времени.

### Примечание:

Нельзя направлять воздушный поток непосредственно на камины, керосиновые обогреватели и нагревательные приборы. Это может привести к неполному сгоранию или пожару.

## Описание режимов работы кондиционера

### Вентиляция (FAN):

В режиме вентиляции управление температурой воздуха в помещении не выполняется, и на дисплее панели управления температурная уставка не выводится.

# ПРОГРАММИРОВАНИЕ ТАЙМЕРА

После запуска кондиционера кнопкой START/STOP (“Включено/Выключено”) необходимо выполнить следующие действия:

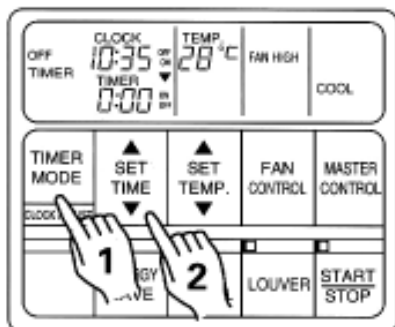

## Установка времени включения/выключения кондиционера

- 1 Нажмите кнопку **TIMER MODE** (“Установка режима таймера”) и выберите требуемый режим - либо включение (**ON TIMER**), либо выключение (**OFF TIMER**).

При выборе режима **ON TIMER** (“Включение”) кондиционер останавливается.

При последовательном нажатии кнопки устанавливаемый режим таймера будет меняться в следующей последовательности:

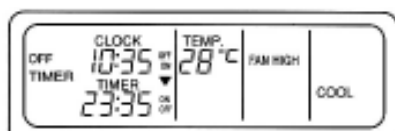

**Пример:** Время выключения кондиционера (**OFF TIMER**) установлено на 23:35.

- 2 Используйте кнопку изменения временных значений **SET TIME** для установки времени включения/выключения кондиционера.

Кнопка ▲ : нажимайте для увеличения значения.

Кнопка ▼ : нажимайте для уменьшения значения.

(Каждый раз при нажатии кнопки показания времени будут увеличиваться/уменьшаться на одну минуту. Для быстрой смены показаний с интервалом 10 минут нажмите на кнопку, не отпуская ее).

### Изменение или подтверждение уставок таймера перед началом работы кондиционера

- **Подтверждение уставок**  
Один раз нажмите кнопку **TIMER MODE**, после чего информация об уставках таймера будет высвечиваться на дисплее в течение 15 секунд.
- **Изменение уставок**  
Подтвердив уставки таймера, как указано в предыдущем пункте (“Подтверждение уставок”), используйте соответствующие кнопки **SET TIME** и **TIMER MODE** для того, чтобы изменить требуемую уставку таймера. (Информация об уставках таймера будет высвечиваться на дисплее в течение 15 секунд).
- После подтверждения или изменения уставок таймера нажмите кнопку **START/STOP** для запуска кондиционера.

### Изменение уставок таймера во время работы кондиционера

Следуйте инструкциям пункта 2.

### Изменение режима таймера во время работы кондиционера

Нажмите кнопку **TIMER MODE** и установите требуемый режим.

### Отмена работы таймера во время работы кондиционера по заданной программе

Нажмите кнопку **TIMER MODE** и установите режим **NON STOP** (кондиционер будет работать без остановки)

### Выключение кондиционера при задействованной программе таймера

Нажмите кнопку **START/STOP**.

# ПРОГРАММИРОВАНИЕ ТАЙМЕРА

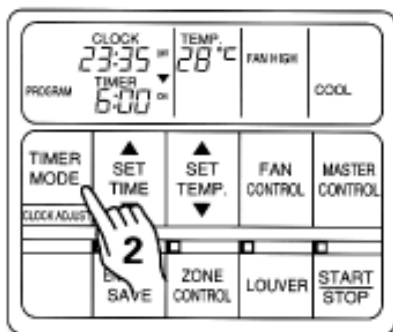

## Пример:

Установлено время выключения кондиционера (OFF Timer) на 23:35, а включения (ON Timer) на 6:00, и выбран режим работы таймера PROGRAM. (При выборе режима работы таймера REPEAT на дисплее появится надпись "REPEAT").

## Программирование расписания (PROGRAM) и повтор программы таймера (REPEAT)

### 1 Установите расписание включения и выключения кондиционера

В соответствии с рекомендациями 1 и 2 раздела "Установка времени включения/выключения кондиционера" на странице 12.

### 2 Нажимайте кнопку TIMER MODE ("Установка режима таймера") до тех пор, пока на дисплее таймера не высветится надпись PROGRAM ("Запрограммированное расписание") или REPEAT ("Повтор программы")

## Информация о работе таймера

### PROGRAM TIMER

("Запрограммированное расписание")

- Этот режим работы таймера позволяет объединить периоды выключения (OFF) и включения (ON) в единый цикл. (OFF → ON ; OFF ← ON)
- Работа кондиционера начинается с точки включения (ON) или выключения (OFF), исходя из того, какая ближе к значению текущего времени.

### REPEAT TIMER

("Повтор программы таймера")

- В этом режиме происходит ежедневное повторение запрограммированного расписания работы кондиционера (см. PROGRAM TIMER).
- Работа кондиционера начинается с точки включения (ON) или выключения (OFF), исходя из того, какая ближе к значению текущего времени.

#### Изменение или подтверждение уставок таймера перед началом работы кондиционера

Смотри страницу 12.

#### Изменение режима таймера во время работы кондиционера

Нажмите кнопку TIMER MODE и установите требуемый режим.

#### Выключение кондиционера при задействованной программе таймера

Нажмите кнопку START/STOP.

#### Изменение уставок таймера во время работы кондиционера

1. В соответствии с рекомендациями в разделе "Установка времени включения/выключения кондиционера" (п.1, стр.12), выведите на дисплей уставку, которую требуется изменить.
2. Используйте кнопку изменения временных значений SET TIME для установки требуемого времени включения или выключения кондиционера (п.2, стр.12). Если требуется изменить обе уставки (время включения и выключения кондиционера), выполните п.1 и 2 для обеих.
3. Нажмите кнопку TIMER MODE для установки режима "OFF → ON" или "OFF ← ON".

#### Отмена работы таймера во время работы кондиционера по заданной программе

Нажмите кнопку TIMER MODE и установите режим NON STOP (кондиционер будет работать без остановки).

# РЕЖИМ ЭКОНОМИЧНОГО ЭНЕРГОПОТРЕБЛЕНИЯ (ENERGY SAVE)

## Включение режима ENERGY SAVE ("Экономичное энергопотребление")

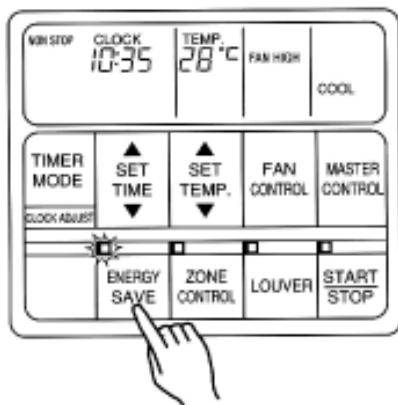

Нажмите кнопку экономичного энергопотребления ENERGY SAVE. Кондиционер начнет работать в энергосберегающем режиме.

## Выключение режима ENERGY SAVE ("Экономичное энергопотребление")

Нажмите кнопку экономичного энергопотребления ENERGY SAVE снова. Светоиндикатор энергосберегающего режима выключится; кондиционер перейдет на обычное функционирование.

## Информация о работе кондиционера в режиме ENERGY SAVE

- При работе кондиционера в энергосберегающем режиме управление осуществляется таким образом, что температурная уставка в режиме охлаждения немного завышается, а в режиме нагрева немного занижается, что приводит к сокращению потребления электроэнергии.
- При нажатии кнопки ENERGY SAVE во время обычной работы кондиционера происходит его переключение на энергосберегающий режим. При нажатии кнопки ENERGY SAVE во время работы кондиционера по одному из режимов таймера (ON TIMER- "Включено", PROGRAM - "Запрограммированное расписание", REPEAT - "Повтор программы таймера") энергосберегающий режим инициируется при первом же включении кондиционера по программе таймера.
- Если кондиционер был остановлен, работая в энергосберегающем режиме, то при последующем включении автоматический переход кондиционера на этот режим не осуществляется.
- При переходе кондиционера на энергосберегающий режим заданная температурная уставка, выводимая на дисплей панели управления, не изменяется.

### Режим нагрева с экономичным энергопотреблением:

После нажатия кнопки ENERGY SAVE значение температурной уставки снижается на 1°C каждые 30 минут. Когда смещение в общей сложности составит 2 °C, понижение температурной уставки прекратится, и достигнутое значение будет поддерживаться в течение действия режима, приводя к сокращению потребления электроэнергии.

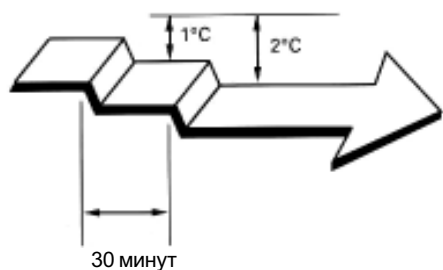

▲ Начальная точка изменения температурной уставки в режиме ENERGY SAVE

### Режим охлаждения с экономичным энергопотреблением

После нажатия кнопки ENERGY SAVE значение температурной уставки повышается на 0,5°C каждые 30 минут. Когда смещение в общей сложности составит 1 °C, повышение температурной уставки прекратится, и достигнутое значение будет поддерживаться в течение действия режима, приводя к сокращению потребления электроэнергии.

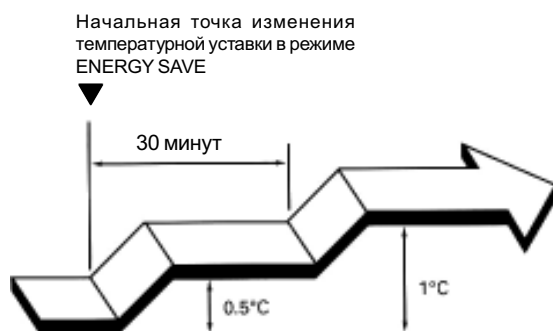

# РЕГУЛИРОВАНИЕ НАПРАВЛЕНИЯ ВОЗДУШНОГО ПОТОКА



## ОСТОРОЖНО!

- Для регулирования горизонтальных жалюзи необходимо включить кондиционер. Регулировка жалюзи вручную может их повредить.
- Если в режиме охлаждения в течение длительного времени направление воздушного потока будет нисходящим, на выходном отверстии и створках жалюзи может произойти скопление конденсата, и из кондиционера будет капать вода.



Горизонтальные жалюзи

## Автоматическое регулирование направления воздушного потока

При нажатии кнопки LOUVER загорается светоиндикатор LOUVER; горизонтальные жалюзи работают в автоматическом режиме, направляя воздушный поток вверх-вниз.

Для остановки автоматического режима работы жалюзи необходимо снова нажать на кнопку LOUVER. Жалюзи установятся в том положении, в котором они находятся в момент повторного нажатия кнопки.

- В режиме нагрева следует устанавливать створки жалюзи в положение “книзу”, чтобы поток тёплого воздуха был направлен к полу.

# ТЕХНИЧЕСКОЕ ОБСЛУЖИВАНИЕ



## ОСТОРОЖНО!

Перед чисткой кондиционера следует обязательно выключить его и отсоединить от источника питания.

- Разомкните сетевой рубильник.
- Несоблюдение указанных действий может привести к серьезной травме обслуживающего персонала, вследствие высокой скорости вращения вентиляторов внутри кондиционера.

## Чистка воздушного фильтра

Загрязнение воздушного фильтра приводит к уменьшению воздушного потока и снижению эффективности охлаждения, а также это может привести к неисправности.

## Способы чистки воздушного фильтра

Пыль с воздушного фильтра может быть удалена как пылесосом, так и с помощью мытья в воде. При наличии большого количества грязи и пыли на воздушном фильтре, промойте его в тёплой или холодной воде с добавлением небольшого количества моющего средства, затем сполосните чистой водой и высушите.

## Снятие воздушного фильтра

1. Нажимайте на воздухозаборную решетку в двух местах, обозначенных “PUSH”, пока не услышите щелчок. Откройте воздухозаборную решетку.

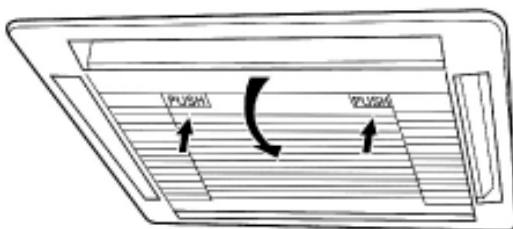

2. Один раз потяните воздушный фильтр вниз и выньте его (фильтр выскользнет из решетки).

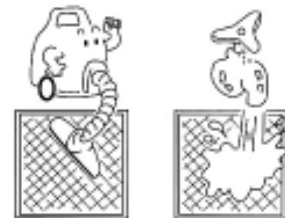
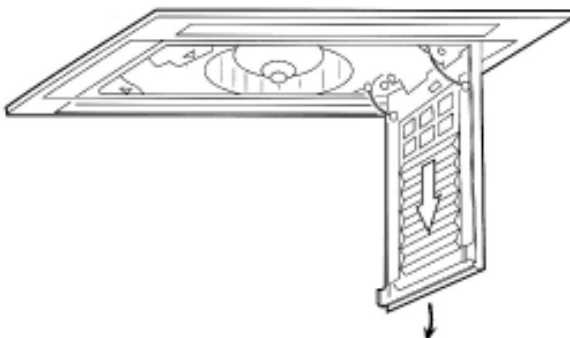

- Чтобы не испортить воздушный фильтр, его следует сушить в защищённом от солнца или огня месте.
- А также нельзя использовать воду, температура которой превышает 40°C.

## Чистка внутреннего блока

Протрите блок сухой мягкой тряпкой или тряпкой, смоченной в тёплой воде. Эффективно использование моющих средств.

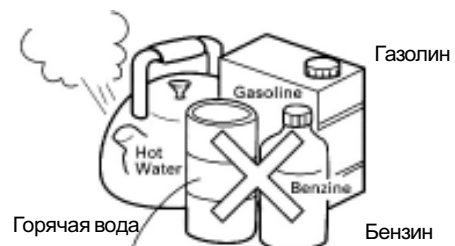

При чистке внутреннего блока нельзя использовать газولين, бензин, растворители, инсектициды, спирт, полировальные материалы и другие химические реактивы.

# ТЕХНИЧЕСКОЕ ОБСЛУЖИВАНИЕ

## Демонтаж/установка воздухозаборной решетки

### Демонтаж воздухозаборной решетки

1. Нажимайте на воздухозаборную решетку в двух местах, обозначенных "PUSH", пока не услышите щелчок.

Откройте воздухозаборную решетку.

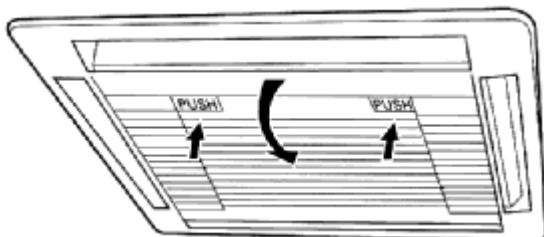

2. Отсоедините проволочные фиксаторы.

Снимите воздухозаборную решетку, открыв ее на 100° - 120°.

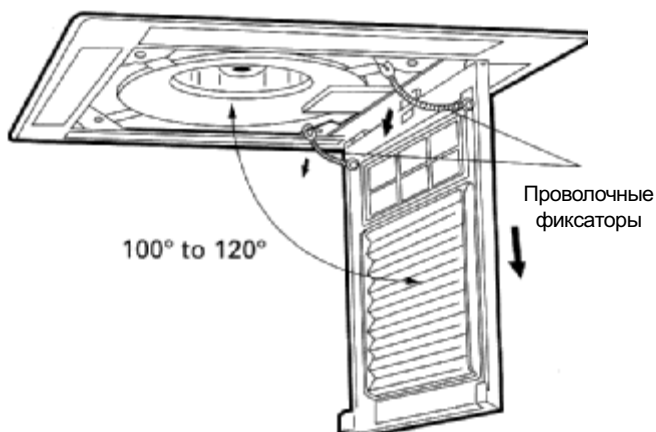

### Установка воздухозаборной решетки

1. Удерживая решетку под углом 100° - 120°, закрепите ее на оси с помощью трех фиксирующих проушин.

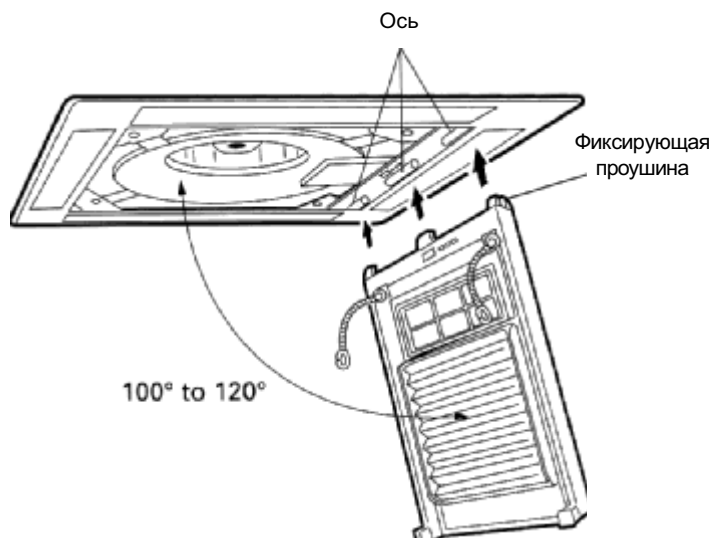

2. Присоедините проволочные фиксаторы.

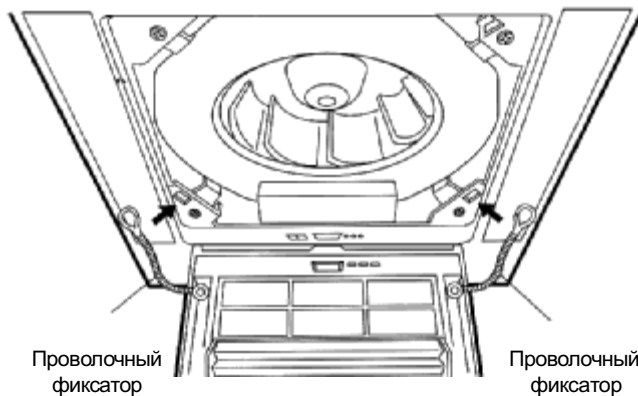

3. Нажимайте на воздухозаборную решетку в двух местах, обозначенных "PUSH", пока не услышите щелчок.



4. Закрепите воздухозаборную решетку на кондиционере с помощью двух фиксирующих проушин.



# СБОИ В РАБОТЕ И САМОДИАГНОСТИКА

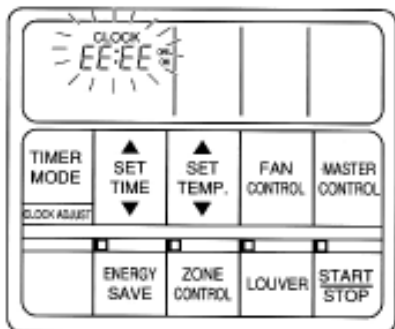

При возникновении какого-либо сбоя в работе кондиционер прекращает функционирование, а на дисплее панели управления вместо индикации текущего времени появляется надпись "EE:EE".

1. Если светоиндикатор функционирования продолжает высвечиваться, нажмите кнопку START/STOP для отключения кондиционера.
2. Затем одновременно следует нажать кнопки ENERGY SAVE и ZONE CONTROL и удерживайте их не менее трех секунд для инициализации самодиагностики. В результате на дисплее вместо индикации времени будет указываться код возможной неисправности (сбой в работе).
3. Опять одновременно нажмите кнопки ENERGY SAVE и ZONE CONTROL и удерживайте их не менее трех секунд для выхода из режима самодиагностики.

КОД ОШИБКИ	ОШИБКА (СБОЙ В РАБОТЕ)
E0:00	Ошибка обмена данными между внутренним блоком и пультом дистанционного управления
E1:00	Ошибка обмена данными между внутренним и наружным блоками
E2:00	Размыкание цепи датчика комнатной температуры
E3:00	Закорачивание цепи датчика комнатной температуры
E4:00	Размыкание цепи датчика температуры теплообменника внутреннего блока
E5:00	Закорачивание цепи датчика температуры теплообменника внутреннего блока
E6:00	Размыкание цепи датчика температуры теплообменника наружного блока
E7:00	Закорачивание цепи датчика температуры теплообменника наружного блока
E9:00	Срабатывание поплавкового выключателя
EA:00	Размыкание цепи датчика температуры наружного воздуха
EB:00	Закорачивание цепи датчика температуры наружного воздуха
EC:00	Размыкание цепи датчика температуры линии напнетания
Ed:00	Закорачивание цепи датчика температуры линии напнетания
EE:00	Давление линии напнетания выходит за установленные пределы
EF:00	Температура линии напнетания выходит за установленные пределы

## ОСОБЕННОСТИ РАБОТЫ

Внимательно прочитайте данный раздел и примите к сведению содержащуюся в нем информацию.

### Принцип функционирования

#### Функционирование в режиме нагрева

- В данном кондиционере используется принцип теплового насоса, извлекающего тепловую энергию из наружного воздуха и использующую ее для нагрева помещения. Следовательно, тепловая мощность установки уменьшается при понижении температуры наружного воздуха. Если Вы считаете, что помещение прогревается недостаточно, рекомендуется использовать, помимо кондиционера, другие нагревательные приборы.
- Нагрев воздуха в помещении посредством теплового насоса осуществляется при рециркуляции воздушного потока. Поэтому требуется определенное время после пуска установки, чтобы воздух в помещении прогрелся.

#### Автоматическое управление функцией оттаивания с помощью микропроцессора

При низких температурах наружного воздуха и повышенной влажности в режиме нагрева будет происходить обледенение наружного блока, что уменьшает эффективность нагрева.

При обледенении наружного блока встроенный микропроцессор автоматически переводит установку в режим оттаивания, в течение действия которого вентилятор внутреннего блока бездействует, а на дисплее высвечивается надпись [DEFROST]. Для возвращения кондиционера в нормальный режим требуется от 4 до 15 минут.

#### Высокая температура наружного воздуха и воздуха внутри помещения

В режиме нагрева при повышенной температуре воздуха внутри и снаружи помещения, вентилятор наружного блока может периодически отключаться.

#### Режим охлаждения при низкой температуре наружного воздуха

В случае падения температуры наружного воздуха либо скорость вентиляторов наружного блока переключается на низкую (LOW), либо один из вентиляторов может временно отключиться.

# ОСОБЕННОСТИ РАБОТЫ

## Рабочие диапазоны температуры и влажности

Режим охлаждения	Температура наружного воздуха: от 0°C до 52°C
	Температура воздуха внутри помещения: от 18°C до 30°C
	Влажность воздуха внутри помещения: Не более 80%. На поверхности внутреннего блока, при использовании кондиционера в течение длительного времени, может конденсироваться влага и стекать вниз.
Режим нагрева	Температура наружного воздуха: от 0°C до 21°C (AUY18R, 25R, 30R) от -5°C до 21°C (AUY36R, AUY45R)
	Температура воздуха внутри помещения: не выше 30°C

Если кондиционер используется при более высоких температурах, чем указано в таблице, может сработать система автоматической защиты, прерывающая работу установки. Если кондиционер во время работы в режимах охлаждения и осушения используется при более низких температурах, чем указано в таблице, то может произойти обледенение теплообменника, вызывающее протечку воды или какие-либо другие неполадки.

- Кондиционер можно использовать только по назначению: для охлаждения, нагрева и вентиляции воздуха в помещениях.

# ФУНКЦИОНИРОВАНИЕ КОМПЛЕКСНОЙ СИСТЕМЫ

Кондиционер может управляться различными способами.

## «Дополнительный пульт дистанционного управления»

К одному тому же внутреннему блоку можно подключить два пульта дистанционного управления. Кондиционер будет работать по заданным параметрам того пульта, установки которого назначались позже.

(На дисплеях обоих пультов выводятся одни и те же данные).

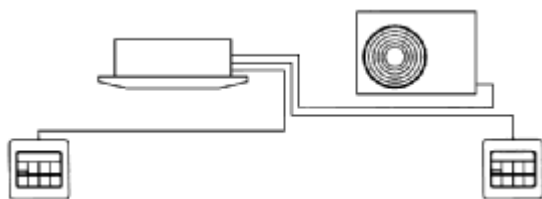

## «Управление несколькими кондиционерами с помощью одного пульта дистанционного управления»

С помощью одного пульта дистанционного управления можно управлять одновременно 16 кондиционерами.

Все кондиционеры работают при одних и тех же заданных параметрах.

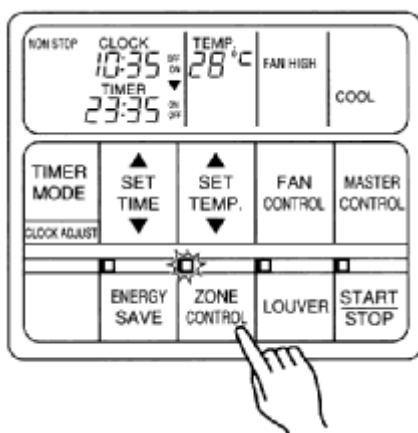
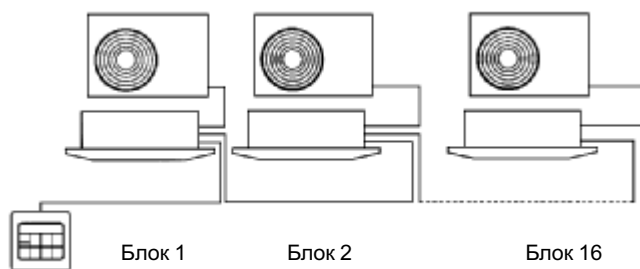

## Многозональное управление (ZONE CONTROL)

Когда несколько кондиционеров управляются централизованно, то при нажатии кнопки **ZONE CONTROL** останавливаются только те кондиционеры, которые предварительно запрограммированы на многозональное управление.

При нажатии кнопки **ZONE CONTROL** запрограммированные на многозональное управление кондиционеры остановятся.

При повторном нажатии кнопки **ZONE CONTROL** остановленные кондиционеры начнут работать.





## Автоматический перезапуск

При подаче электропитания после его сбоя, кондиционер автоматически запускается в том режиме, в котором он работал до сбоя.

# ВЫЯВЛЕНИЕ НЕИСПРАВНОСТЕЙ

 <b>ОПАСНО!</b>	<p>В случае возникновения каких-либо признаков неисправности (запах гари и т.п.) сразу же остановите кондиционер, разомкните рубильник и обратитесь в специализированную сервисную службу. Выключение установки только выключателем электропитания POWER не отсоединяет кондиционер от источника питания. Обязательно убедитесь в том, что оборудование полностью обесточено посредством силового рубильника.</p>
--	---

Перед вызовом специалиста сервисной службы проверьте следующее:

	Признак неисправности	Возможная причина	Страница
<b>Нормальный режим работы</b>	<p>Запускается через некоторое время после включения:</p> 	<ul style="list-style-type: none"> <li>● Если кондиционер выключить и сразу же включить, компрессор запустится только через 3 минуты, чтобы предотвратить перегорание предохранителей.</li> <li>● Если установить выключатель электропитания в положение OFF, а затем снова в положение ON, защитный контур не допустит запуск компрессора в течение 3-х минут.</li> </ul>	-
	<p>Возникновение шума:</p> 	<ul style="list-style-type: none"> <li>● В течение 2 - 3 минут после запуска, во время работы и сразу же после остановки кондиционера можно услышать звук текущей жидкости. Это звук протекающего по трубкам хладоносителя.</li> <li>● При работе кондиционера можно услышать слабое поскрипывание из-за незначительного расширения и сжатия корпуса в результате изменения температур.</li> <li>● После выключения кондиционера можно услышать звук, возникающий при откачке конденсата насосом.</li> </ul>	-
	<p>Возникновение запаха:</p>	<ul style="list-style-type: none"> <li>● Иногда воздух, поступающий из кондиционера, имеет посторонние запахи (мебели, табака и т.п.), источниками которых являются объекты, расположенные в помещении.</li> </ul>	-
	<p>Появление тумана или пара:</p> 	<ul style="list-style-type: none"> <li>● В режиме охлаждения или осушения при выходе воздуха из внутреннего блока может образовываться легкий туман. Это происходит из-за резкого охлаждения воздуха помещения потоком, выходящим из кондиционера, в результате чего конденсируется влага и образуется легкая дымка.</li> <li>● В режиме нагрева при остановке вентилятора наружного блока можно увидеть поднимающийся над блоком пар. Это происходит во время включения режима оттаивания.</li> </ul>	-
<b>Требуется дополнительная проверка</b>	<p>Внутренний блок не работает</p> 	<ul style="list-style-type: none"> <li>● Сбой в подаче электропитания.</li> <li>● Перегорание или срабатывание предохранителя.</li> <li>● Выключатель кондиционера установлен в позицию OFF</li> </ul>	-
	<p>Недостаточная тепло- или хладопроизводительность</p> 	<ul style="list-style-type: none"> <li>● Воздушный фильтр загрязнен.</li> <li>● Отверстие для выхода воздуха или воздухозаборная решетка заграждены.</li> <li>● Неправильно задана желаемая температура помещения.</li> <li>● Открыты окна или двери.</li> <li>● В режиме охлаждения в помещение попадает прямой солнечный свет. Рекомендуется закрыть шторы.</li> <li>● При работе кондиционера в режиме охлаждения в помещении находится слишком много людей или включен обогреватель.</li> </ul>	-

# ТЕХНИЧЕСКИЕ ХАРАКТЕРИСТИКИ

МОДЕЛЬ						
ВНУТРЕННИЙ БЛОК	RC-18 R	RC-25 R	RC-30 R	RC-36 R	RC-45 R	
ТИП	Реверсивная модель					
ЭЛЕКТРОПИТАНИЕ	1Ø 220-240В-50Гц			3Ø 380-415В-50Гц		
РЕЖИМ ОХЛАЖДЕНИЯ						
ХЛАДОПРОИЗВОДИТЕЛЬНОСТЬ кВт	5.10-5.15	6.95-7.05	8.6-8.8	10.3-10.5	12.4-12.7	
ПОТРЕБЛЯЕМАЯ МОЩНОСТЬ кВт	1.95-2.05	2.60-2.73	3.0-3.1	3.88-3.95	4.45-4.57	
НОМИНАЛЬНЫЙ ТОК А	9.6-10.2	12.7-13.0	14.7-15.2	6.6-6.6	7.5-7.5	
КОЭФФИЦИЕНТ ЭНЕРГЕТИЧЕСКОЙ ЭФФЕКТИВНОСТИ	2.62-2.51	2.67-2.58	2.87-2.84	2.65-2.66	2.79-2.78	
РЕЖИМ НАГРЕВА						
ТЕПЛОПРОИЗВОДИТЕЛЬНОСТЬ кВт	5.20-5.25	7.60-7.85	8.8-9.1	10.5-10.7	13.4-13.7	
ПОТРЕБЛЯЕМАЯ МОЩНОСТЬ кВт	1.95-2.05	2.35-2.45	2.7-2.8	3.18-3.25	4.23-4.35	
НОМИНАЛЬНЫЙ ТОК А	9.6-10.1	11.4-11.8	13.6-14.0	6.1-5.8	7.4-7.4	
КОЭФФИЦИЕНТ ЭНЕРГЕТИЧЕСКОЙ ЭФФЕКТИВНОСТИ	2.67-2.56	3.23-3.20	3.26-3.25	3.30-3.29	3.17-3.15	
МАКСИМАЛЬНОЕ ДАВЛЕНИЕ кПа	3040	3040	3040	3040	3040	
ЗАПРАВКА ХЛАДАГЕНТА г	R22 1650	R22 2070	R22 2200	R22 2800	R22 3400	
ГАБАРИТНЫЕ РАЗМЕРЫ И ВЕС						
ВНУТРЕННИЙ БЛОК						
Высота мм	216		302			
Длина мм	800		800			
Ширина мм	800		800			
Вес кг	26	26	38	38	38	
НАРУЖНЫЙ БЛОК						
Высота мм	643		1152			
Длина мм	840		940			
Ширина мм	336		370			
Вес кг	68	68	96	96	108	
РЕШЕТКА						
Высота мм			80			
Длина мм			950			
Ширина мм			950			
Вес кг			6.5			

Акустические данные: Максимальный уровень звукового давления для внутреннего и наружного блоков не более 70 дБ (А).  
При измерении в соответствии со стандартами IEC 704-1 и ISO 3744.